



nordingrå

**Stolpar, räcken  
och pelare för  
vackrare hem**

# Äkta norrländsk kvalitet, sedan fyra decennier

På Nordingrå har vi värnat om kvalitet och engagemang i produktionen av vackra träprodukter för inom- och utomhusbruk under fyra decennier.

I vårt sortiment finns svarvade stolpar, staketprofiler, spår- och sidofrästa stolpar, konsoler och snickarglädje – i obehandlat, vitmålat och tryckimpregnerat utförande samt i ek.

Vårt mål är att själva producera vårt sortiment, av lokal råvara. Fabriken ligger i natursköna Bönhamn, vid Höga Kusten och närheten till naturen påverkar också vår känsla av ansvar för densamma. Trä är ett fantastiskt material, koldioxidbindande, förnybart, sunt och med en utmärkt livslängd. Dessutom är det oslagbart vackert.



#### Skötselråd

Alla Nordingråprodukter är tillverkade för livslångt användande. Rengör vid behov med mildt rengöringsmedel och begränsat med vatten. Torka av med torr trasa efteråt. Obehandlade produkter som fått fläckar och märken som är svåra att få bort, kan putsas försiktigt med finkornigt sandpapper.



# Vårt sortiment omfattar produkter för olika stilar och tidsepoker, så att du kan hitta just det du söker för ditt hus och din smak.

## Allmoge och snickarglädje 1840 – 1900-tal

Husen från den här perioden präglas av en rik omfattning av utsökta byggnadsdetaljer och snickerier. Inspirationen kom i industrialismens fotspår ofta från utlandet. Från början hade husen en klassisk uppbyggnad men blev snart väldigt individuellt utformade med tinnar och torn. Typiskt för perioden är sirliga detaljer och svarvade profiler, riklig utsmyckning med karaktär av snickarglädje, vackra verandor och fönsterfoder.



## Jugend och nationalromantik 1900 – 1920-tal

Jugend eller "art-nouveau" som stilen kallades i Europa var ett helt nytt och sinnligt formspråk med utgångspunkt i naturens organiska former. Fönster och dörrars valvbågar, de höga brutna taken och den ljusa eller röda färgsättningen är kännetecken på byggnadsstilen som strävade efter skönhet. Nationalromantiken vurmade, i ett oroligt Europa, för en äldre svensk historia. Många länder utvecklade sin egen nationalromantiska arkitekturstil. I Sverige blev den en aning tung men med väldigt genomtänkt arkitektur. Interiörerna kunde bära drag av både vikingatid och medeltid och Carl Larssons hem var en förebild för många. Typiskt för perioden var kvadratiska profiler, grova svarvade stolpar, fönsterknektar och väggpaneler. Ornamentik från organisk och böljande former till geometrisk och stiliserad.



## Klassicism och trädgårdsstäder 1920 – 1940-tal

1920-talets klassicism var mycket förenklad jämfört med tidigare klassiska epoker. Den bär spår av den gustavianiska formvärlden och är med sin skira lätt- och enkelhet en av våra vackraste byggnadsstilar. Vår omvärld kallar den "Swedish Grace". Det som övriga världen kom att beteckna som modernism eller "international style" döpte vi själva till funktionalism. Husen planerades för ljus och luft, gärna med öppna planlösningar. Dekorationer för sakens skull fick inte förekomma. Här ingår allt från svindlande vackra, strama vita lådor till enkla, välproportionerade egna hem i slät träpanel. Typiskt för perioden är kvadratiska profiler i små dimensioner, nätta, svarvade pelare.



## Moderna tider 1940 – 1970-tal

Många nya material och byggtekniker introducerades under denna period, men kunskapen om det hantverksmässiga byggandet fanns kvar. Färg, material och mustighet blev ledord i utformningen och trädgårdsrummet blev viktigt. Ofta är husen trivsamma, vänliga och fyllda med den tidens moderniteter och finesser. Den framtidsoptimism som präglade samhället avspeglade sig i arkitekturen. Typiskt för perioden är släta pelare såväl runda som kvadratiska. Enkla, kvadratiska och spolformade invändiga räcken.

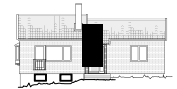

## Nygamalt och nymodernistiskt 1970 – nutid

Denna period påverkas av återblickar mot ett mer traditionellt byggnadsarv med både torp och herrgårdar som förebilder. Proportioner och detaljer är ofta påverkade av dagens byggprocess men husen smälter väl in i den traditionella landskapsbilden. Nutida villor utformas ofta i en nymodernistisk stil som ibland är funkisen mer trogen och ibland bygger på mer traditionella förebilder utförda med stora glasytor, flacka plåttak och marint inspirerade detaljer. Typiskt för perioden är en stor blandning av stilar, men vanligt med enkla pelar- och räckesformer, spaljelister och förenklade staketprofiler.



# Kombinera efter stil och smak



**Artiklar på bilden**  
 Art.nr 202 Spårfräst stolpe  
 Art.nr 140 Lock  
 Art.nr 199 Spårfräst stolpe  
 Art.nr 258A Bottenstock  
 Art.nr 204A Handledare

## Allmoge och snickarglädje 1840 – 1900-tal

	Art.nr	Artikel
A	229	Konsol
B	124	Fasfräst stolpe
C	137A	Handledare
D	147	Knopp
E	107	Svarvad stolpe
F	154A	Bottenstock
G	123	Fasfräst stolpe
H	127	Svarvad stolpe
I	232	Konsol
J	124	Fasfräst stolpe
K	145A	Handledare
L	141	Täcklock
M	135	Staketprofil
N	139	Bottenlist
O	123	Fasfräst stolpe

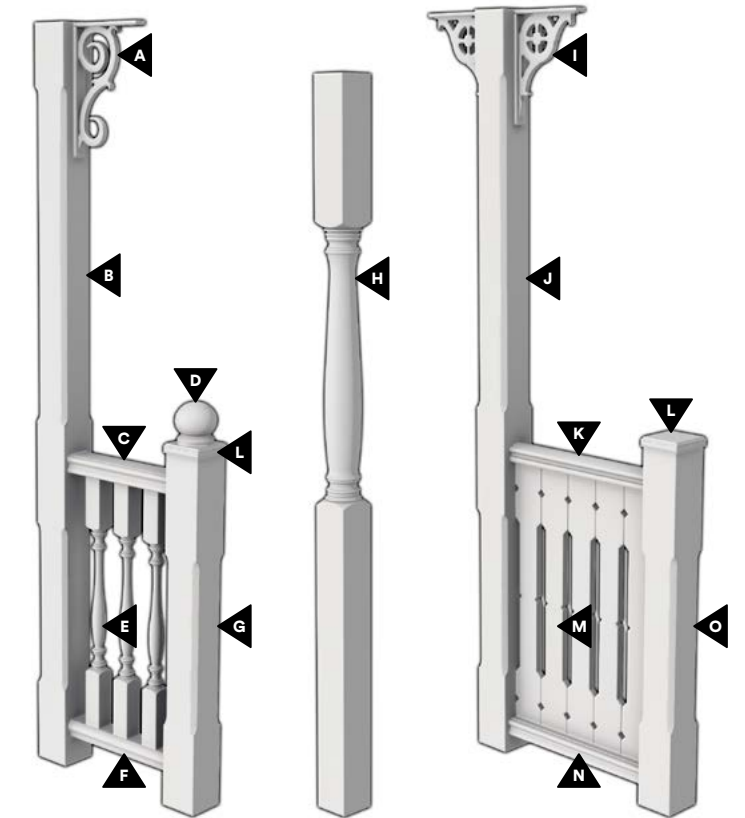

## Jugend och nationalromantik 1900 – 1920-tal

	Art.nr	Artikel
A	124	Fasfräst stolpe
B	204A	Handledare
C	141	Täcklock
D	199	Spårfräst stolpe
E	258A	Bottenstock
F	123	Fasfräst stolpe
G	122	Svarvad stolpe
H	232	Konsol
I	118	Fyrkantfräst stolpe
J	137A	Handledare
K	141	Täcklock
L	135	Staketprofil
M	139A	Bottenlist
N	130	Rak stolpe

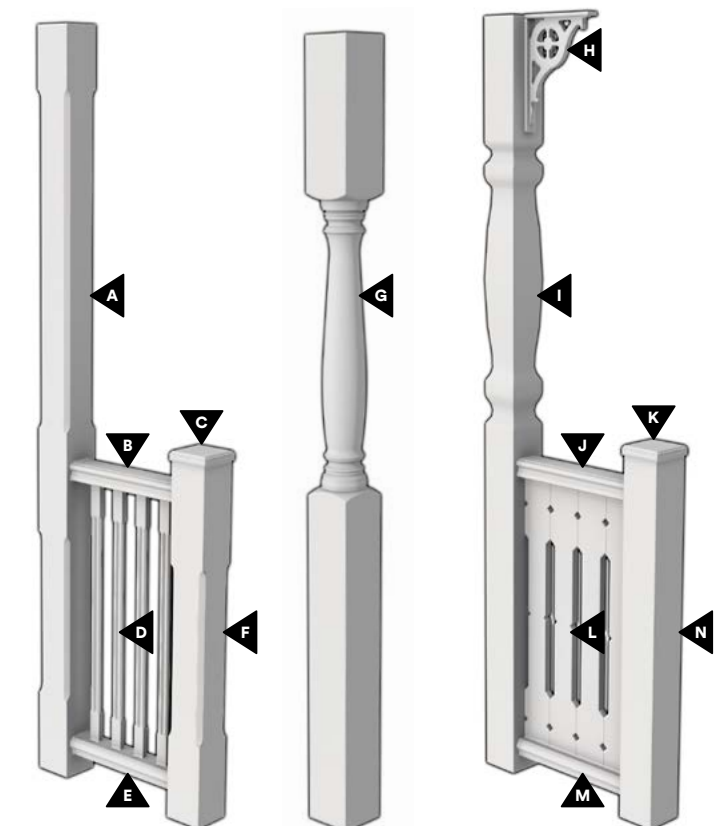

## Klassicism och trädgårdsstäder 1920 – 1940-tal

Art.nr	Artikel
A	240 Beslag
B	235 Cylindrisk stolpe
C	145A Handledare
D	141 Täcklock
E	136 Spårfräst stolpe
F	154A Bottenstock
G	130 Rak stolpe
H	127 Svarvad stolpe
I	131 Svarvad stolpe
J	239 Beslag
K	236 Svarvad stolpe (konisk)
L	146A Handledare
M	147 Knopp
N	111 Svarvad stolpe
O	155A Bottenstock
P	130 Rak stolpe

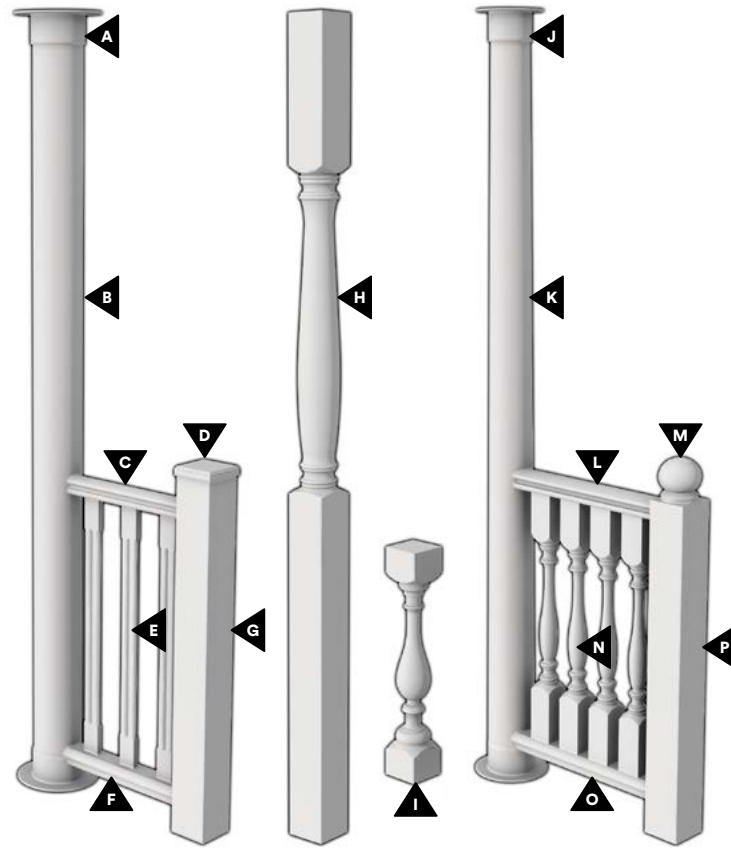

## Nygamalt och nymodernistiskt 1970 – nutid

Art.nr	Artikel
A	124 Fasfräst stolpe
B	137A Handledare
C	141 Täcklock
D	212 Staketprofil
E	123 Fasfräst stolpe
F	127 Svarvad stolpe
G	203A Handledare
H	147 Knopp
I	135 Staketprofil
J	139A Bottenlist
K	130 Rak stolpe
L	239 Beslag
M	234 Cylindrisk pelare
N	239 Beslag
O	236 Konisk pelare

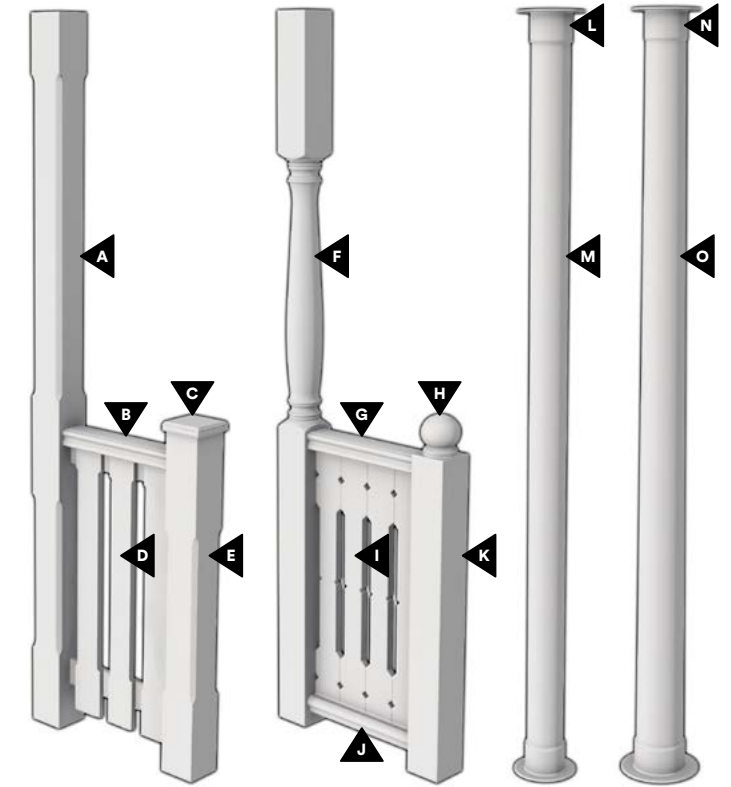

## Moderna tider 1940 – 1970-tal

Art.nr	Artikel
A	141 Täcklock
B	129 Rak stolpe
C	141 Täcklock
D	266 Rundstav
E	130 Rak stolpe
F	140 Täcklock
G	145A Handledare
H	154A Bottenstock
I	144 Fasfräst stolpe
J	332 Rak stolpe
K	239 Beslag
L	234 Svarvad stolpe
M	332 Rak stolpe
N	101 Svarvad stolpe

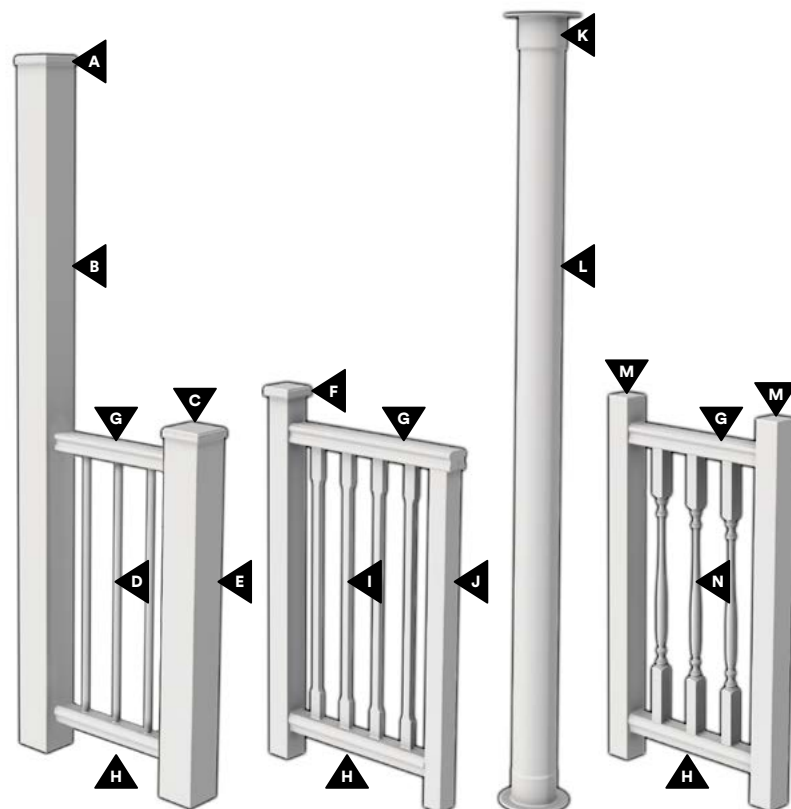

## Tryckimpregnerat

Art.nr	Artikel
A	212T Staketprofil 19x96x900 mm
B	137TA Handledare 85x40x2350 mm
C	125T Fasfräst stolpe 85x1180 mm
D	140T Täcklock 105 mm
E	139TA Bottenlist 15x40x2350 mm
F	210T Staketprofil 19x115x850 mm

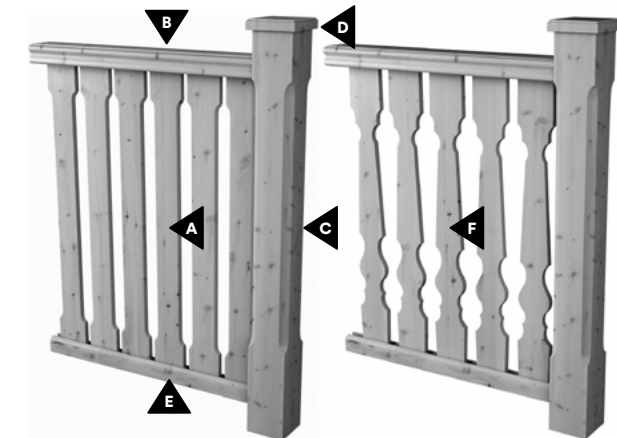

## Bottenlist

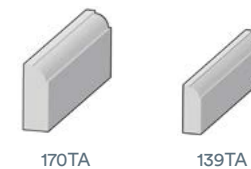

### Tips!

Glöm inte bottenlisten när du bygger ett räcke. Bottenlisten gör helheten lite mer arbetad och intrycket blir mer gediget, samtidigt som den underlättar för regn och snö att rinna av, så att räcket inte håller fukt. Bottenlisten är ett nättare alternativ till en klassisk bottenstock och finns i två olika bredder som matchas med vald profil. Det behövs två lister när du monterar.



# Nordiskt vitt



#### Artiklar på bilden

Art.nr 204A Handedare  
 Art.nr 125 Fasfräst stolpe  
 Art.nr 198 Fasfräst stolpe  
 Art.nr 140 Lock

#### Vitmålade produkter

När du köper en färdigmålad produkt från Nordingrå sparar du naturligtvis tid jämfört med om du målar själv, men framförallt får du en produkt som är målad under optimala förhållanden i fabrik, där allt ifrån råmaterialets

fuktighetskvot till påläggsmängder färg och torktider är perfekt uträknade och övervakade för att slutprodukten ska bli så snygg och så hållbar som möjligt. Vårt vitmålade sortiment är avsett för inomhusbruk.

#### Artiklar

Artikel	Art.nr	Längd	Bredd	Höjd	Passar stolpe med mått
Bottenstock	258MA	2350	65	40	40
Bottenstock	154MA	2350	85	40	65
Fasfräst stolpe	198M	40	40	910	
Fasfräst stolpe	123M	130	130	1180	
Fasfräst stolpe	124M	130	130	2500	
Fasfräst stolpe	125M	85	85	1180	
Fönsterknekt	318M	85	42	330	
Fönsterknekt	319M	40	98	160	
Handledare	137MA	2350	85	40	65
Handledare	204MA	2350	65	40	40
Spårfräst stolpe	199M	40	40	910	
Spårfräst stolpe	202M	85	85	1180	
Täcklock	140M	105	105	26	85
Täcklock	141M	150	150	26	130

Notera att de vitmålade produkterna kan variera något i nyans.



#### Artiklar på bilden

Art.nr 204A Handedare  
 Art.nr 202 Spårfräst stolpe  
 Art.nr 199 Spårfräst stolpe  
 Art.nr 140 Lock



#### Artiklar på bilden

Art.nr 203A Handedare  
 Art.nr 143 Knopp  
 Art.nr 332 Rak stolpe  
 Art.nr 107 Svarvad stolpe  
 Bottenstock (egen rak)

#### Fakta om vitmål

- Tillverkat av noga utvalt virke
- Sågat, hyvlat och fräst
- Handputsat till perfektion
- Målat med grundfärg, eventuell fiberresning slipas bort innan 2-3 slutstrykningar
- Oljeburen färg som hindrar genomslag av kvistar
- Snickeristandard (se datablad) kulör NCS 0502-Y, glans 20-25

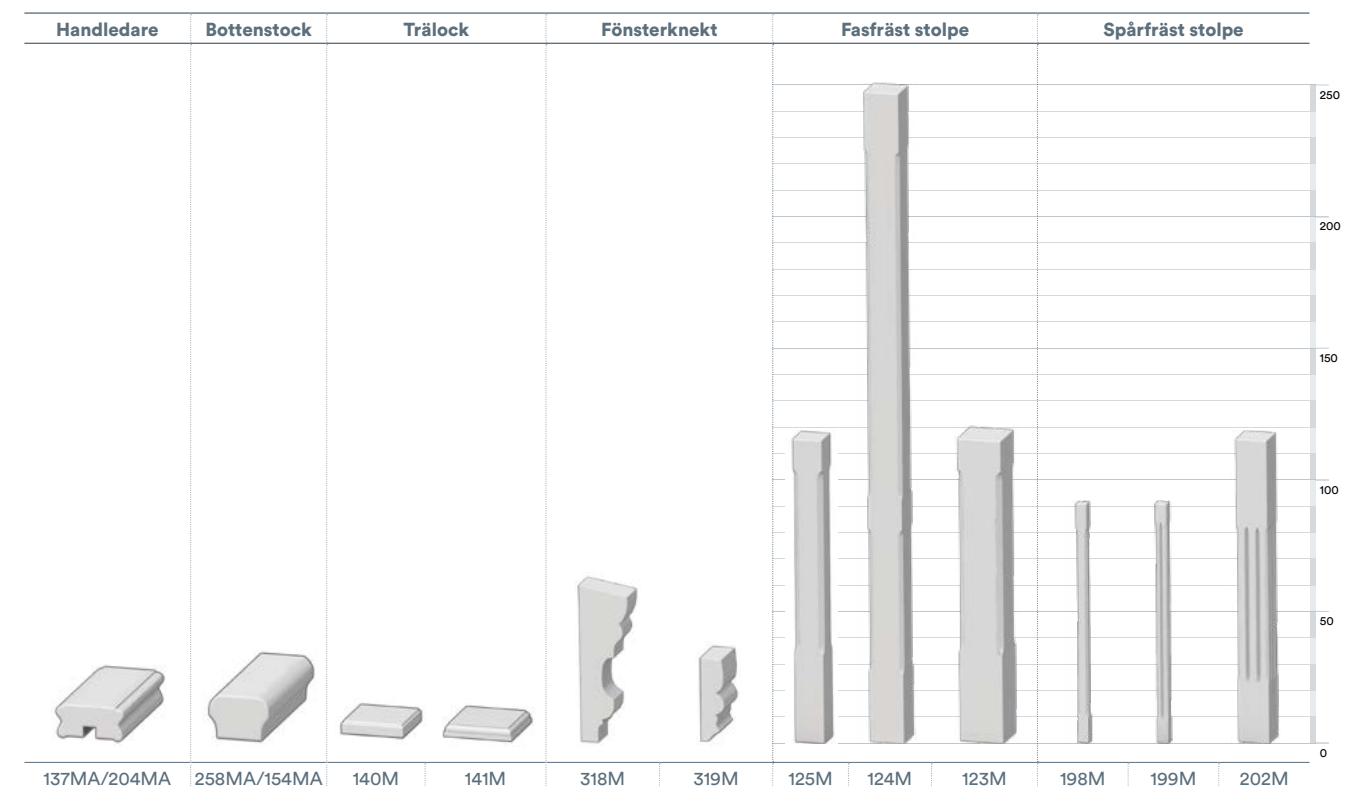

Klassisk ek  
är alltid rätt



#### Ekprodukter

Den genuina kvalitetskänslan som finns i en ekprodukt är speciell. Ek är ett hårt och tåligt material.

#### Artiklar

Artikel	Art.nr	Längd	Bredd	Höjd
Bottenstock	373A	2350	65	40
Handledare	372A	2350	65	40
Spårfräst stolpe	371	40	40	910
Spårfräst stolpe	370	85	85	1180
Spårfräst stolpe	375	85	85	2500
Täcklock	374	105	105	26





# Tåligt och snyggt, för nordiskt klimat

## Tryckimpregnerade produkter

Vi erbjuder tryck- och skyddsimpregnerade produkter i massiv furu och gran för utomhusbruk.

Det tryckimpregnerade virket är skyddat mot röta och blir snyggt gråaktigt efter några år ute i väder och vind.



## Artiklar

Artikel	Art.nr	Längd	Bredd	Höjd
Bottenlist	139TA	2350	40	15
Bottenlist	170TA	2350	55	21
Bottenstock	154TA	2350	85	40
Fasfräst stolpe	124T	130	130	2500
Fasfräst stolpe	123T	130	130	1180
Fasfräst stolpe	125T	85	85	1180
Fasfräst stolpe	198T	40	40	910
Fönsterknekt	318T	85	42	330
Fönsterknekt	319T	40	98	160
Handledare	137TA	2350	85	40
Handledare	152TA	2350	128	40
Sidofräst stolpe	144T	40	40	910
Spårfräst stolpe	199T	40	40	910
Staketprofil	210T	19	115	850
Staketprofil	212T	19	96	900
Svarvad stolpe	107T	65	65	900
Trälöck	140T	105	105	26
Trälöck	141T	150	150	26
Trälöck	167T	120	120	25/45
Trälöck	168T	145	145	25/50

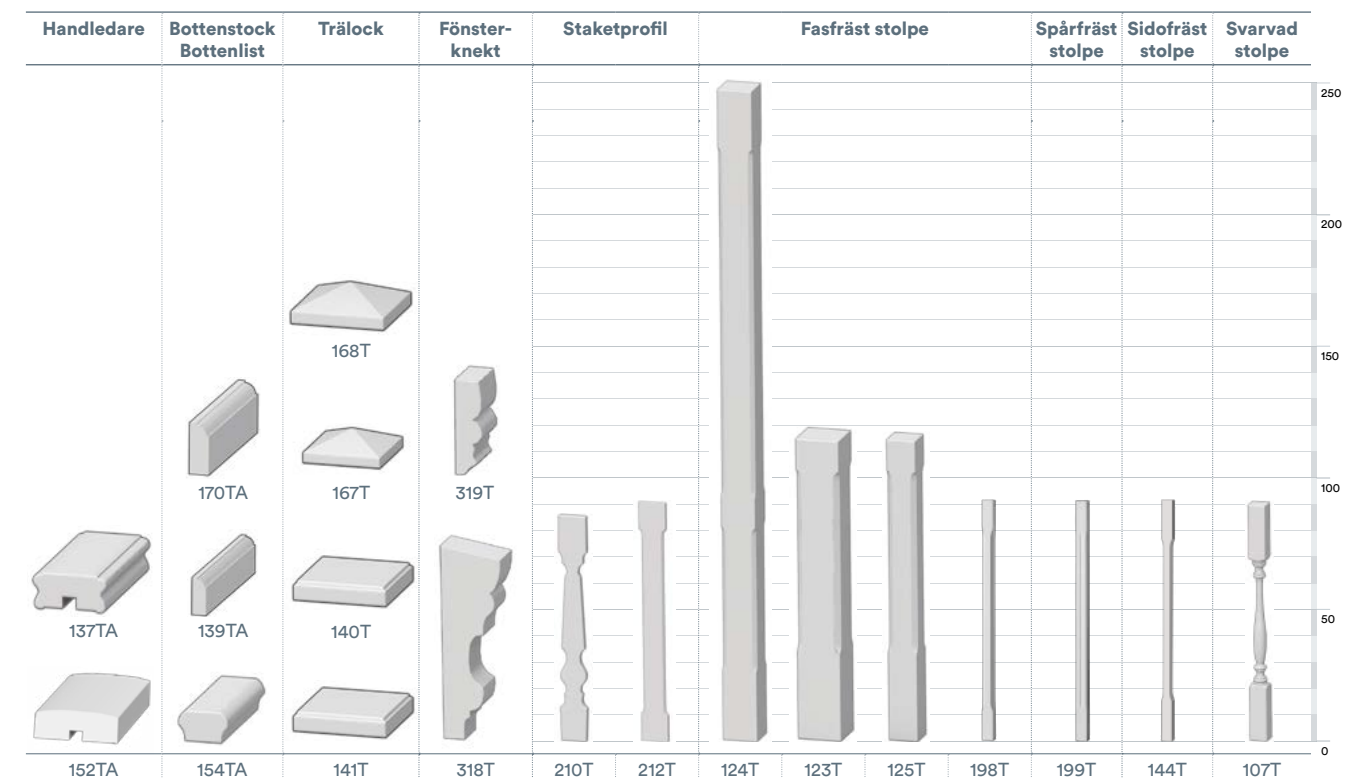



# Pelare som klarar att bära upp hus

Artiklar på bilden  
Art.nr 145A Handledare  
Art.nr 124 Pelare fasfräst  
Art.nr 229 Snickarglädje/fyllning

## Nordingrås stolpsystem

Nordingrås stolpsystem består av runda eller kvadratiska stolpar i olika profiler och dimensioner. Stolparna är hållfasthetsberäknade och tillverkade av limträ för att kunna användas i bärande konstruktioner där man vill ha en vacker pelare synlig. Till stolparna finns stolpfötter och infästningsbeslag för att stolparna ska kunna användas som kompletta och monteringsvänliga konstruktionselement.

Stolpsystemet kan användas både inomhus och utomhus och produkterna är putsade och färdiga att måla i valfri kulör.

## Artikellista

Artikel	Art.nr	Vikt/ styck	Ø	Gods- tjocklek	Inner- mått	Ytter- mått	Höjd	Yttermått fläns
Beslag 125 mm runt	239	2,5		3	126,5	133	103	213
Beslag 165 mm runt	240	3		3	166	172,5	103	253
Beslag 130 mm kvadratisk	241	3		4	130	137	103	210
Fot justerbar	255	1		6	–	–	63	124
Pelare cylindrisk 125x2650 mm	234	15,4	125				2650	
Pelare cylindrisk 165x2650 mm	235	23,3	165				2650	
Pelare konisk 125/165x2650 mm*	236	16,6	125/165				2650	
Specialnyckel	256	0,5		6	–	–	–	–

\* Artikel 236 är konisk, 125 mm upptill och 165 mm nertill



- \* 130 mm kvadratisk pelare går att få i längre längder på beställning.
- Beslagen är svartlackade.
- Alla olika stolpar går att använda för höjder mellan 2300 mm och 2700 mm.

- Stolparna levereras obehandlade i putsat utförande. Smärre fel är lagade med spackel.
- Vi förbehåller oss rätten till smärre justeringar och förändringar av specifikationer och utförande.



# Smarta produkter för bättre lösningar



## Kroklist

Man kan aldrig ha för många krokar hemma! Vår kroklist är tillverkad med stor hantverkskompetens i sekel-skiftesstil. Listen är fräst i furu och används för att fästa snygga krokar på. Listen finns i två olika bredder.



Art.nr	Höjd	Bredd	Djup
380	96	350	19
381	96	650	19

Större produktbilder finns på hemsidan [nordingratra.com](http://nordingratra.com)



## Bottenlisten binder ihop en helhet

Upptäck våra bottenlister för montering av staketprofiler utomhus. De finns både obehandlade för målning samt tryckimpregnerade.

Observera att du behöver en list på både fram- och baksida av staketprofilen.

Art.nr	Höjd	Bredd	Djup
139A	40	15	2350
170A	55	21	2350

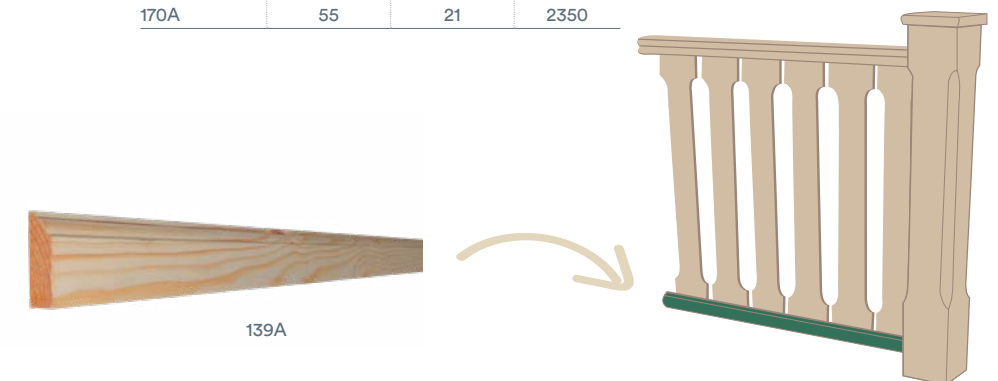

## Bröstlister vid halvpanel/boasering

Vår bottenlist kan även användas som bröstlist, vilket ger en vacker övergång från halvpanel till väggtapeten.



Art.nr	Höjd	Bredd	Djup
139A	40	15	2350

Större produktbilder finns på hemsidan [nordingratra.com](http://nordingratra.com)





# Artikelöversikt

## Konsoler



Säljs endast via Sekelskifte.com



- Samtliga våra artiklar, om ej annat anges, tillverkas i massiv furu eller gran, alternativt i utomhusplywood
- H = halvstolpe – stolpen är kluven på mitten
- Alla längdmått anges i millimeter
- Bättre bilder och exakta mått på längd, bredd och höjd och vikt samt var infasningar börjar och slutar finns på [www.nordingratra.com](http://www.nordingratra.com)

### Måttangivelser

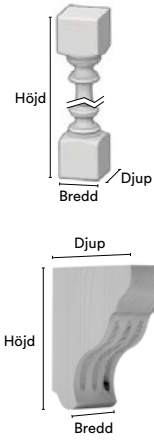

## Konsoler



Art.nr	Höjd	Djup	Bredd
175	180	150	30
180	250	210	30
187	250	210	30
349	180	150	30
359	250	210	30

Art.nr	Höjd	Djup	Bredd
229	510	275	40
230	420	225	40
231	430	400	40
297	440	440	40
298	440	440	40
232	360	315	40
300	92	180	43
301	108	92	42
302	320	118	45
303	112	20	85
304	134	20	85
307	275	218	655
308	350	282	65
309	450	356	65
310	248	248	45
311	310	310	45
312	310	310	45
313	390	320	95
336	260	260	40
337	210	210	40
340	255	255	40
341	205	205	40
344	108	92	42
360	40	265	225

## Fönsterknektar



Art.nr	Djup	Bredd	Höjd
305	47	45	266
306	60	45	331
318	85	42	335
319	40	100	155

## Knoppar



Art.nr	Höjd	Bredd
143	120	85
147	180	125
259	129	100
361	211	150
362	244	180

## Kroklister



Art.nr	Höjd	Bredd	Djup
380	96	350	19
381	96	650	19

## Bottenlist



Art.nr	Längd	Höjd	Djup/tjocklek
139A	2350	40	15
170A	2350	55	21

## Bottenstockar



Art.nr	Längd	Bredd	Höjd
154A	2350	85	40
155A	2350	115	40
258A	2350	65	40

## Hyllplan



Säljs endast via Sekelskifte.com



Art.nr	Bredd	Djup	Höjd
176	800	180	18
177	600	180	18
178	800	265	25
179	1115	265	25

## Handledare



Art.nr	Längd	Bredd	Höjd
137A	2350	85	40
145A	2350	85	62
146A	2350	115	40
150A	2350	160	57
152A	2350	128	40
260A	2350	45	70
204A	2350	65	40
203A	2350	65	57

## Täcklock



Art.nr	Längd	Bredd	Höjd
140	105	105	26
141	150	150	26
142	190	190	26
167	120	120	26/45
172	125	125	26
168	145	145	26/50
169	195	195	32/65
382	105	105	26

## Övrigt



Artikel	Art.nr	Längd	Bredd	Höjd
Allmogelist	181	2350	155	160
Hörnklöss	836	45	45	100
Sockelklöss	835	80	23	120

## Staketprofiler

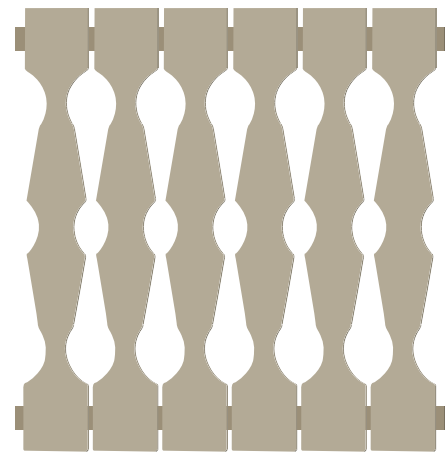

133

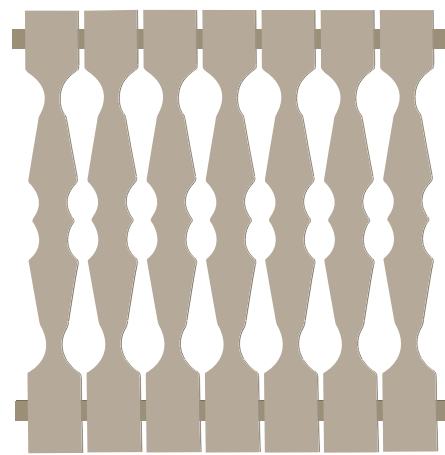

134

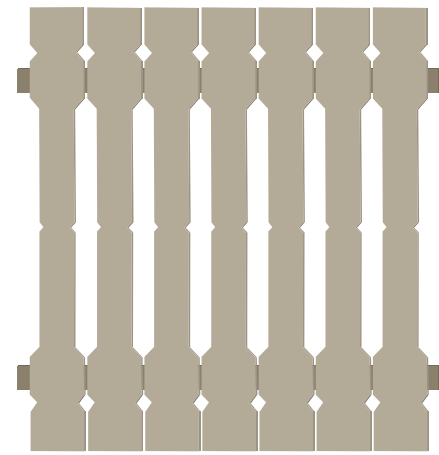

135

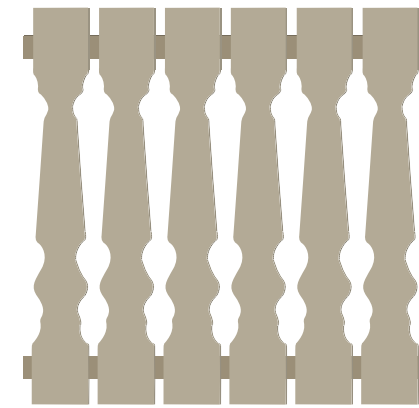

210

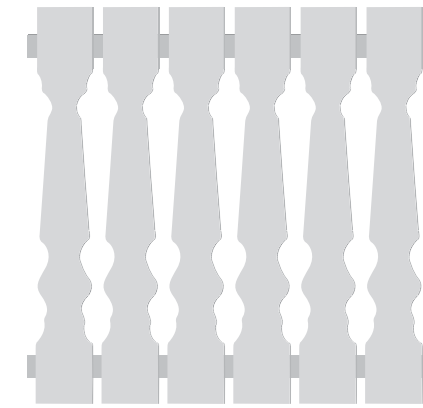

210M

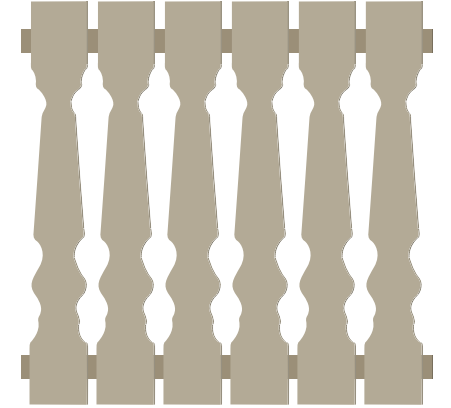

210T

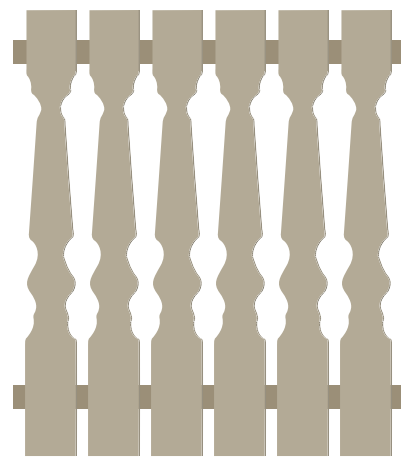

211

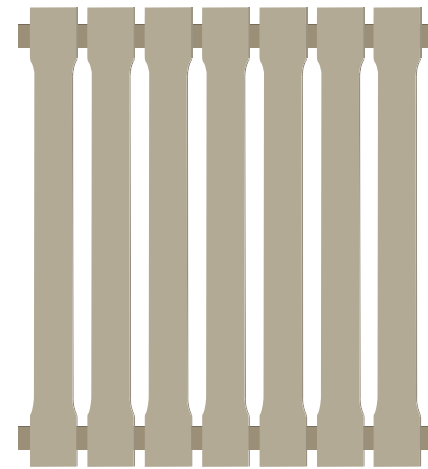

212

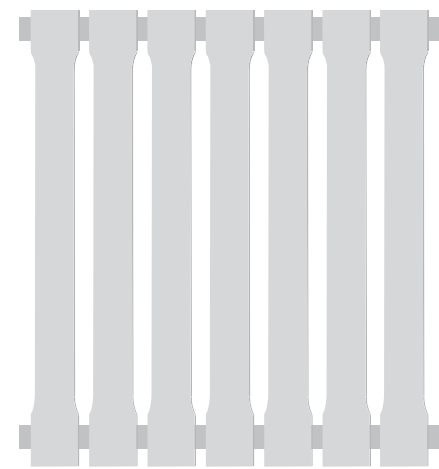

212M

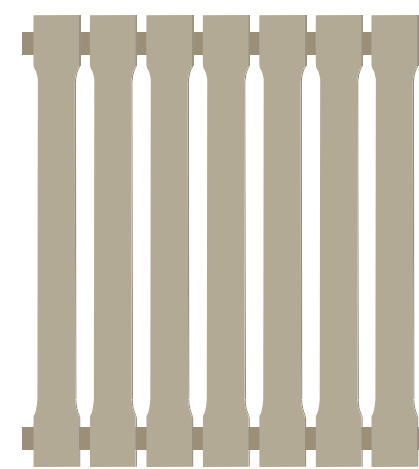

212T

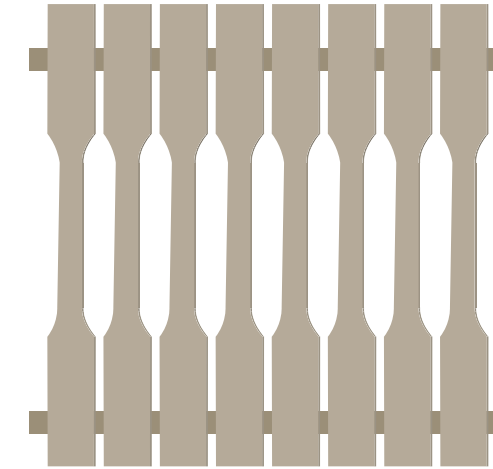

213

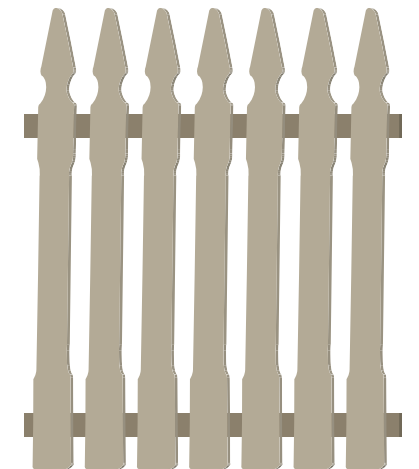

216

Art.nr	Höjd	Bredd	Djup	
133	750	115	19	Obehandlad
134	900	115	19	Obehandlad
135	950	123	19	Obehandlad
139A	2350	15	40	Obehandlad
170A	2350	21	55	Obehandlad
210	850	115	19	Obehandlad
210M	850	115	19	Grundmålad med vit utgrund
210T	850	115	19	Impregnerad
211	1000	115	19	Obehandlad
212	900	95	19	Obehandlad
212M	900	95	19	Grundmålad med vit utgrund
212T	900	95	19	Impregnerad
213	900	90	19	Obehandlad
216	950	70	90	Obehandlad



## Bottenlister



139A 170A



## Stolpar

### Svarvade stolpar

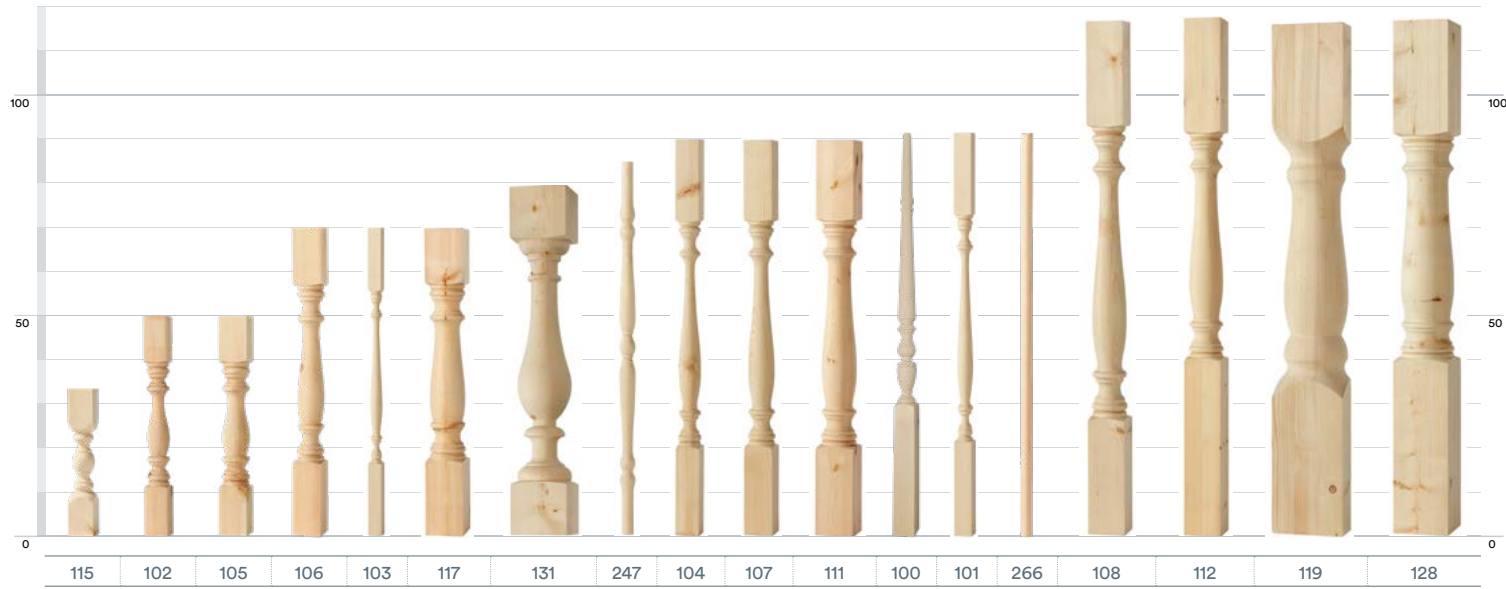

115 102 105 106 103 117 131 247 104 107 111 100 101 266 108 112 119 128

## Svarvade stolpar

Art.nr	Djup	Bredd	Höjd
115	58	58	330
102	53	53	500
105	65	65	500
106	65	65	700
103	53	53	700
117	85	85	700
131	130	130	800
247	40	40	850
104	53	53	900
107	65	65	900
111	85	85	900

## Fasfrästa stolpar

Art.nr	Djup	Bredd	Höjd
144	40	40	910
198	40	40	910
123H	65	130	1180
123	130	130	1180
125	85	85	1180
323	170	170	1180
118	130	130	2500
124H	65	130	2500
124	130	130	2500
126	85	85	2500
299	170	170	2500

\* Artikel 236 är konisk, 125 mm upptill och 165 mm nertill

Art.nr	Djup	Bredd	Höjd
100	43	43	910
101	40	40	910
266	25	25	910
266M	25	25	910
119H	85	170	1180
108	65	65	1180
112	85	85	1180
119	170	170	1180
128H	65	130	1180
128	130	130	1180

## Spårfrästa stolpar

Art.nr	Djup	Bredd	Höjd
136	65	65	900
199	40	40	910
209	32	32	910
200	40	40	1180
202	85	85	1180
320	130	130	1180
321	85	85	2500
322	130	130	2500

## Raka stolpar

Art.nr	Djup	Bredd	Höjd
171	32	32	910
173	40	40	910
130	130	130	1180
205	170	170	1180
332	85	85	1180
129	130	130	2500
206	170	170	2500
242	85	85	2500

## Stolpsystem

\* Artikel 236 är konisk, 125 mm upptill och 165 mm nertill

Art.nr	Vikt/styck	Ø	Gods-tjocklek	Inner-mått	Ytter-mått	Höjd	Yttermått fläns
234	15,4	125				2650	
235	23,3	165				2650	
236*	16,6	125/165				2650	
239	2,5		3	126,5	133	103	213
240	3		3	166	172,5	103	253
241	3		4	130	137	103	210
255	1		6	-	-	63	124
256	0,5		6	-	-	-	-

### Svarvade stolpar

### Raka stolpar

### Fasfrästa stolpar



109 113 127 122 206 129 242 205 130 332 173 171 118 124 126 299

### Fasfrästa stolpar

### Spårfrästa stolpar

### Stolpsystem

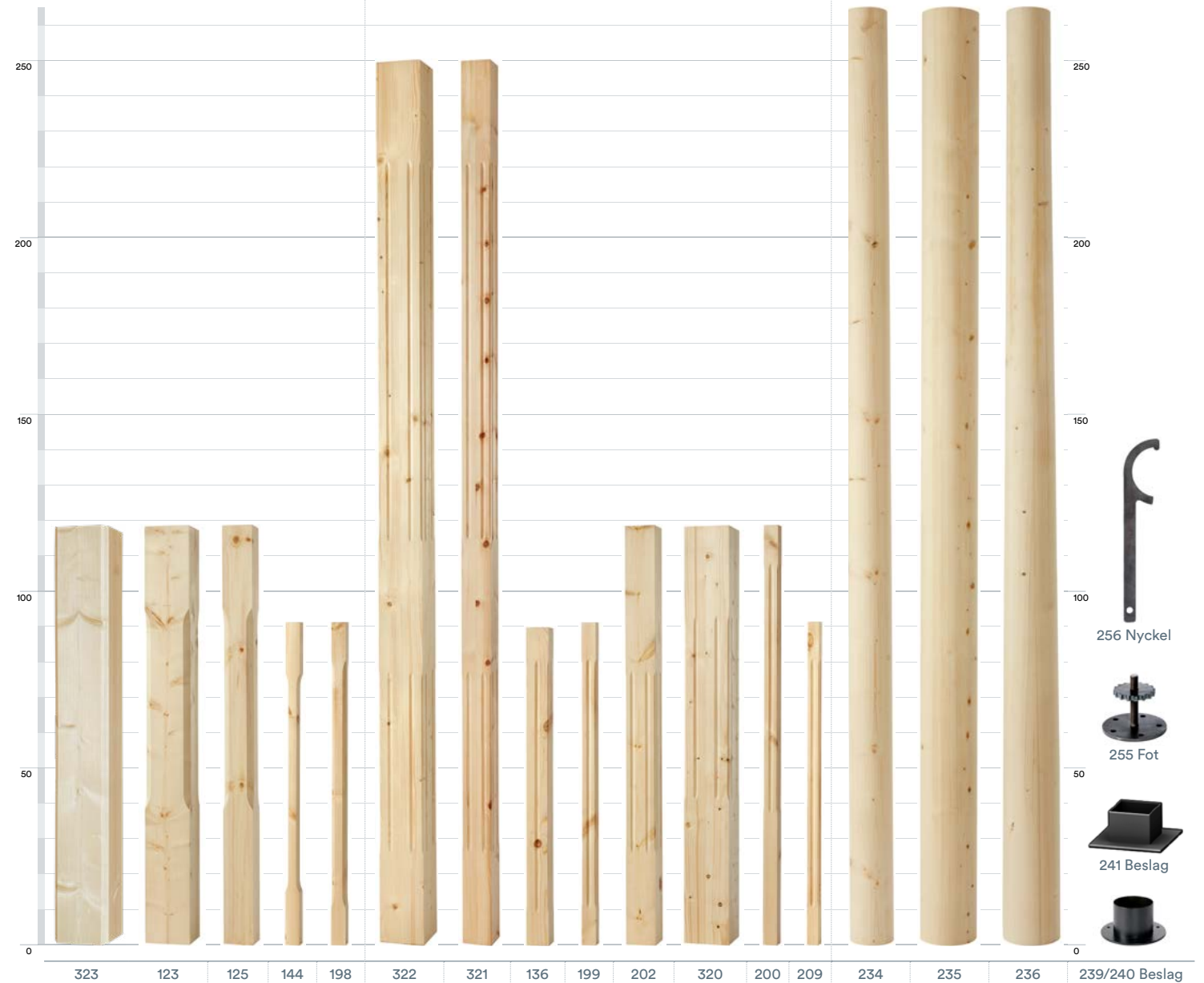

323 123 125 144 198 322 321 136 199 202 320 200 209 234 235 236 239/240 Beslag



# När du vill ha det på ditt vis

Är du full av idéer? Vi har möjlighet att leverera specialbeställningar till ditt projekt. I vår fabrik kan vi måttillverka vissa modeller av stolpar upp till 400 mm i diameter och upp till 3000 mm i längd.

Om du skickar in en skiss på dina idéer, som innehåller alla nödvändiga mått, så får du en offert tillbaks av oss.

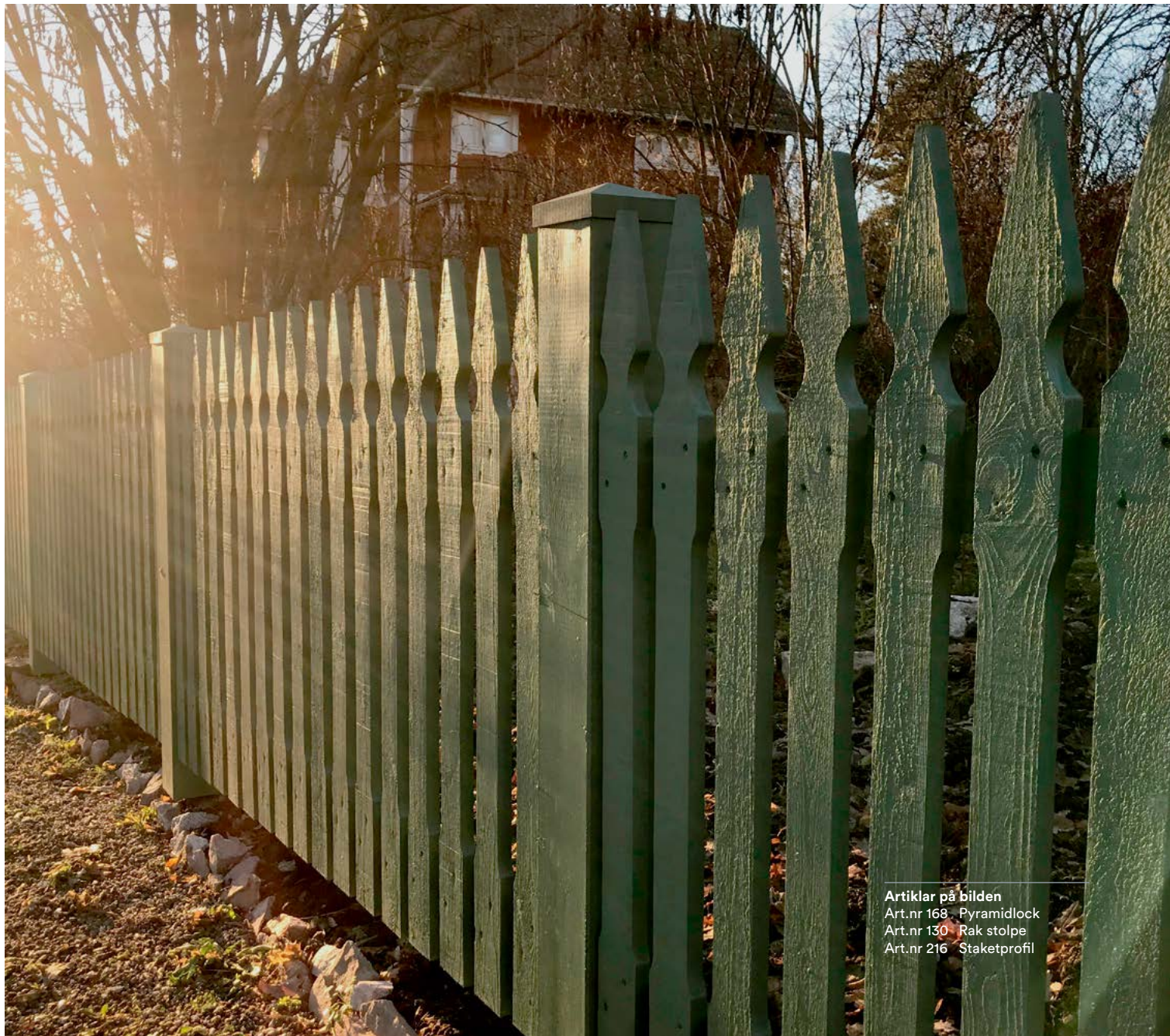

Artiklar på bilden  
Art.nr 168 Pyramidlock  
Art.nr 130 Rak stolpe  
Art.nr 216 Staketprofil

## MONTERINGSANVISNING

# Räcken med monteringslist

### 1. Montera stolparna på bottenstocken

- A Mät ut var du vill ha stolparna
- B Förborra

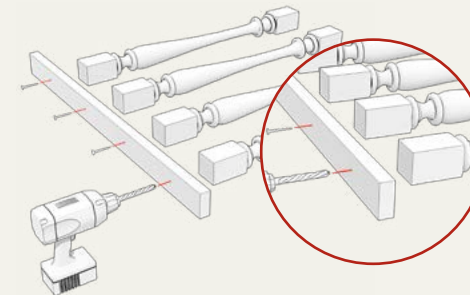

### 2. Sätt fast monteringslisten

- På samma vis fäster du monteringslisten centrerat på toppen av stolparna.

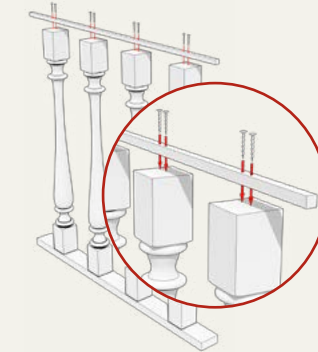

### 3. Fäst räcket mot stolpen

- A Mät ut var räcket ska sitta
- B Förborra
- C Fäst räcket på plats

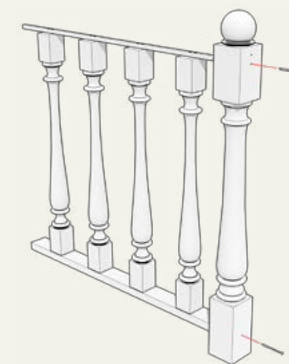

- 4. Lägga på handledaren och fixera
- Lägg handledaren på plats (passar i smala spåret) och skruva underifrån genom listen upp i handledaren.

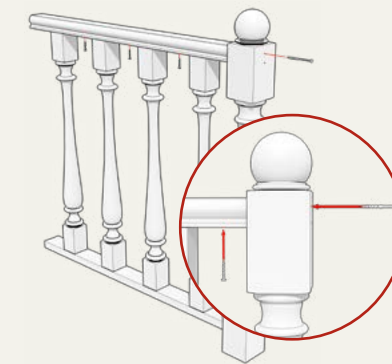

- Man kan även använda vinkeljärn eller skråskruva.
- 65 mm handledare passar till 40 mm stolpe.
- 85 mm handledare passar till 65 mm stolpe.
- 115 mm handledare passar till 85 mm stolpe.

- Handledare monteras på staketprofiler utan monteringslist.
- Vid montering utomhus ska allt ändträ ytbehandlas, lämpligen med linolja/terpentin, innan övrig ytbehandling utförs. Det räcker inte med att olja ändträet, det behöver även målas.

### Hur många stolpar och staketprofiler går det åt till en räckeskonstruktion?

Våra rekommendationer, antal per meter:

- 40 mm stolpe — 10
- 65 mm stolpe — 7
- 85 mm stolpe — 5
- Staketprofiler — 8

### Allmänt råd från Boverket

Räcken på balkonger, trappplan och trapplopp bör, upp till en höjd av 80 cm, utformas så att de inte går att klättra på. Vertikala öppningar bör vara högst 10 cm breda. Räcken i trapplopp bör vara minst 90 cm höga. Om en öppning vid sidan av ett trapplopp är större än 40 cm i båda längdriktningarna och våningshöjden är mer än 300 cm, mätt från golv till golv, bör räcket vara minst 110 cm.





**nordingrå**

**Nordingrå Trä AB**

Adress Bönhamn 101  
873 99 Nordingrå

Telefon 0613-230 47

E-post [info@nordingratra.com](mailto:info@nordingratra.com)

Hemsida [www.nordingratra.com](http://www.nordingratra.com)

  [@nordingratra](https://www.instagram.com/nordingratra)

**Artiklar på bilden**

Art.nr 139A	Bottenlist
Art.nr 124	Fasfräst pelare
Art.nr 123	Fasfräst stolpe
Art.nr 137A	Handledare
Art.nr 141	Lock
Art.nr 210/210M	Staketprofil